

LIMITED WARRANTY



Go to larktale.com/warranty for full details.

Register your new stroller online
Worldwide Registration:
larktale.com/productregistration

larktale[™]
fits your world

Larktale, LLC
2701 Emerywood Pkwy, Suite 100
Richmond, VA 23294 United States
Email Us: customerservice@larktale.com
USA Toll Free: 844-945-8378
www.larktale.com

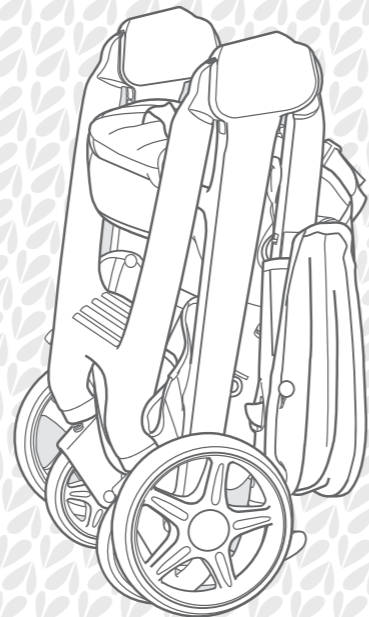

©2019 Larktale, LLC. All Rights Reserved
LARKTALE[™], FITS YOUR WORLD[™], CHIT CHAT[™] and
SPACEFRAME[™] and related logos are registered trade marks
of Larktale, LLC in the USA and other jurisdictions.
All designs are registered designs of Larktale.
Larktale reserves the right to make changes to any
products as part of our continuing product development.

ART No: LT50013_REV_2.1

larktale[™]
fits your world

chit chat[™] plus

OPERATING MANUAL

IMPORTANT: Keep these instructions for future reference. Read the instructions carefully before use and keep them for future reference. Your child's safety may be affected if you do not follow these instructions.

BEDIENUNGSANLEITUNG

WICHTIG: Bewahren Sie diese Anleitung zum späteren Nachschlagen. Bitte lesen sie die bedienungsanleitung gründlich, bevor sie den kinderwagen verwenden, und bewahren sie sie griffbereit auf. Wenn sie dieser anleitung nicht folgen, könnte das ggf. Die sicherheit ihres Kindes beeinträchtigen.

MANUAL DE INSTRUCCIONES

IMPORTANTE: Guarde estas instrucciones para referencia futura. Lea las instrucciones atentamente antes de utilizar el cochecito y guárdelas para consultas futuras. La seguridad de su hijo puede verse afectada si no sigue estas instrucciones.

MANUEL D'UTILISATION

IMPORTANT: Conservez ces instructions pour référence future. Lisez soigneusement les instructions avant utilisation et conservez-les afin de pouvoir vous y reporter plus tard. Il en va de la sécurité de votre enfant.

MANUALE DI ISTRUZIONI

IMPORTANTE: Conservare queste istruzioni per riferimento futuro. leggere attentamente le istruzioni prima dell'uso e conservarle per ogni futuro riferimento. Il mancato rispetto delle istruzioni potrebbe ripercuotersi sulla sicurezza del vostro bambino.

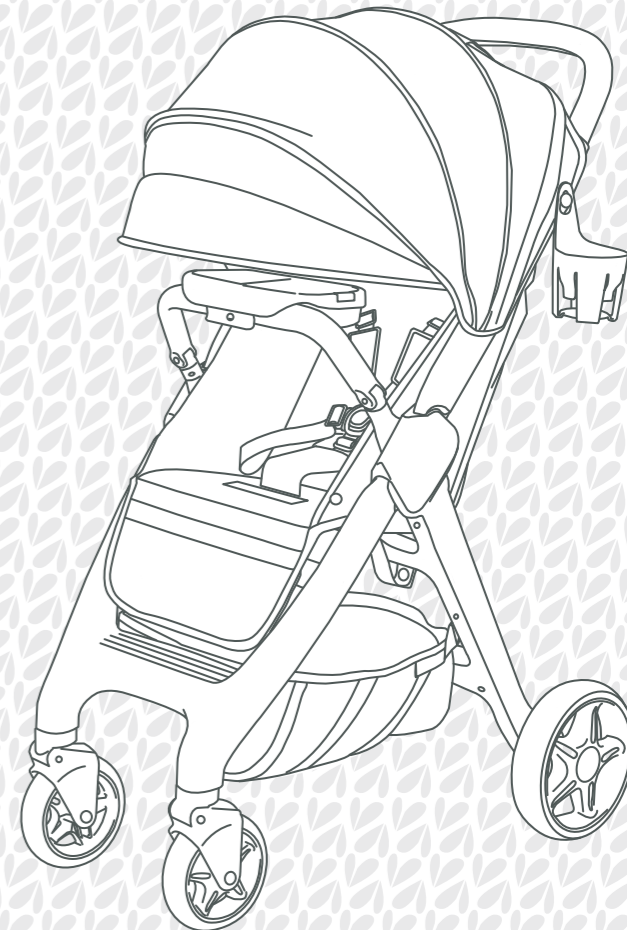





Welcome to Larktale

Thank you for choosing Larktale.

This stroller has been co-created with parents and parenting experts to ensure you get what matters most in your product. All Larktale products are carefully crafted from high quality materials with your family's safety, comfort, and ease of use in mind. We hope you enjoy your new stroller and that Larktale can inspire you to make wonderful stories with your loved ones for many years to come!

If you have questions or comments, we would love to hear from you! Email us at customerservice@larktale.com.

Let's be Social!

-  @larktalestrollers
-  @larktale
-  @larktale
-  @larktale





Bienvenue chez Larktale

Merci d'avoir choisi un produit Larktale.

Cette poussette a été conçue en concertation avec des parents et des spécialistes du conseil parental pour garantir qu'elle répond au mieux à vos besoins. Tous les produits de Larktale sont élaborés avec soin à partir de matériaux haut de gamme pour une sécurité, un confort et une ergonomie maximum. Nous espérons que vous profiterez pleinement de votre nouvelle poussette et que ce produit Larktale vous permettra de passer de nombreux moments merveilleux avec vos êtres chers !

Nous sommes à votre écoute pour toute question ou commentaire. Écrivez-nous à l'adresse customerservice@larktale.com.

Retrouvez-nous sur les réseaux sociaux!

-  @larktalestrollers
-  @larktale
-  @larktale
-  @larktale





Bienvenido a Larktale

Gracias por elegir Larktale.

Este cochecito ha sido creado conjuntamente con padres y expertos en paternidad con el fin de que pueda obtener los beneficios más importantes en su producto. Todos los productos Larktale son cuidadosamente elaborados con materiales de alta calidad, pensando en la seguridad, comodidad y facilidad de uso para su familia. Esperamos que disfrute de su nuevo cochecito y que Larktale lo inspire a vivir experiencias maravillosas con sus seres queridos durante muchos años.

Estaremos encantados de atenderle si tiene alguna pregunta o comentario. Escríbanos a customerservice@larktale.com.

¡Conéctese a las redes sociales!

-  @larktalestrollers
-  @larktale
-  @larktale
-  @larktale





Willkommen bei Larktale

Vielen Dank, dass Sie sich für Larktale entschieden haben.

Dieser Kinderwagen wurde in Zusammenarbeit mit Eltern und Fachleuten entwickelt, um zu gewährleisten, dass unser Produkt Ihnen alles, was wichtig ist, bietet. Alle Larktale-Produkte werden sorgfältig aus hochwertigen Materialien hergestellt, wobei wir stets an die Sicherheit Ihrer Familie, Ihren Komfort und die Benutzerfreundlichkeit denken. Wir hoffen, dass Sie mit Ihrem neuen Kinderwagen vollkommen zufrieden sind und dass Larktale Sie viele Jahre lang zu wundervollen Erlebnissen mit Ihren Lieben inspirieren kann.

Bitte wenden Sie sich an uns, wenn Sie Fragen haben oder uns einen Kommentar senden wollen. Unsere E-Mail-Adresse ist customerservice@larktale.com.

Besuchen Sie uns in den sozialen Netzwerken!

-  @larktalestrollers
-  @larktale
-  @larktale
-  @larktale





Benvenuti a Larktale

Grazie per aver scelto Larktale.

Questo passeggino è stato creato in collaborazione con genitori ed esperti per garantirvi un prodotto con le caratteristiche per voi più importanti. Tutti i prodotti Larktale sono realizzati con cura utilizzando materiali di elevata qualità e prestando attenzione alla sicurezza della vostra famiglia, al comfort e alla facilità di utilizzo. Ci auguriamo che il vostro nuovo passeggino vi regali grandi soddisfazioni e che Larktale possa essere per molti anni un prezioso compagno nei momenti più belli con i vostri cari!



In caso di domande o commenti, non esitate a contattarci. Inviateci un'e-mail a customerservice@larktale.com.

Seguiteci sui social!





-  @larktalestrollers
-  @larktale
-  @larktale
-  @larktale

CONTENTS

CONTENTS / CONTENUS / CONTENIDO / INHALT / CONTENUTI

	Parts / Pièces / Piezas / Teile / Componenti	5
	Safety Warnings / Avertissements de sécurité / Sicherheitshinweise / Avvisi di sicurezza	8
	Instructions / Instructions / Instrucciones / Anleitung / Istruzioni	24
	Care & Maintenance / Entretien / Entretien / Wartung & Pflege / Cura e manutenzione	39
	Contact Us / Contact / Contacto / Kontaktinformationen / Recapiti	40

USING THIS MANUAL / UTILISATION DU MANUEL / CÓMO USAR ESTE MANUAL / VERWENDUNG DIESER BEDIENUNGSANLEITUNG / UTILIZZO DEL MANUALE

-  Visual Check "ok" / Vérification visuelle "ok" / Comprobación visual: "correcto" / Optische Überprüfung "okay" / Verifica visive "ok"
-  Visual Check "wrong" / Vérification visuelle "incorrect" / Comprobación visual: "incorrecto" / Optische Überprüfung "falsch" / Verifica visive "errata"
-  Audible "click" / "Clic" audible / "Clic" audible / Hörbares "Klicken" / "Click" udibile
-  Movement in this direction (arrows) / Mouvement dans ce sens (flèches) / Movimiento en esta dirección (flechas) / Bewegung in diese Richtung (Pfeile) / Movimento in questa direzione (freccie)
-  Repeat action on similar parts / Répéter l'action sur des parties semblables / Repetir la acción en las partes similares / Handlung bei ähnlichen Teilen wiederholen / Ripetere l'azione su parti simili



PARTS / PIÈCES / PIEZAS / TEILE / COMPONENTI

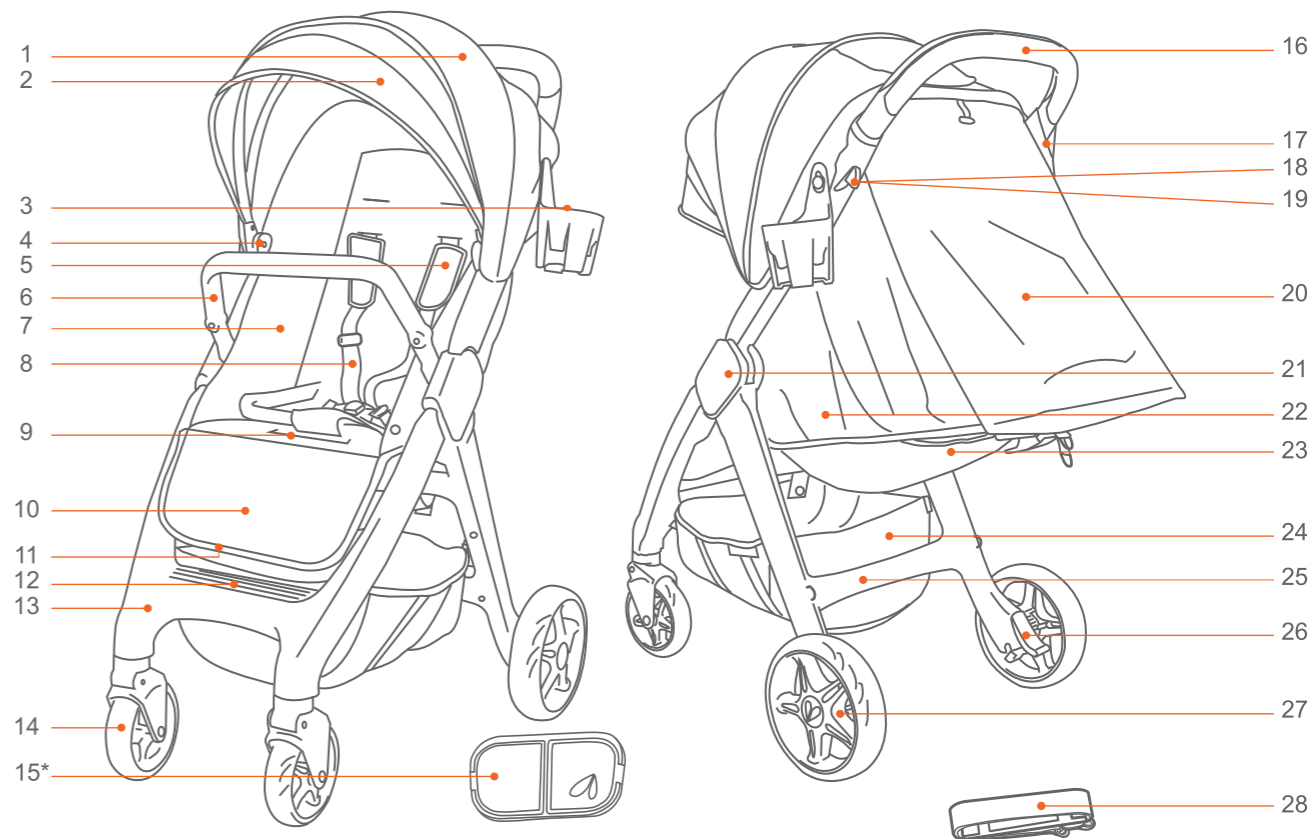

* Sold separately on some models / Vendu séparément sur certains modèles / De venta por separado en determinados modelos / Für einige Modelle separat erhältlich / Fornito separatamente su alcuni modelli



PARTS / PIÈCES / PIEZAS / TEILE / COMPONENTI

1. Canopy / Hood
2. Sun Visor
3. Drink Holder
4. Canopy Bracket
5. Shoulder Pads
6. Bumper Bar
7. Seat / Soft Goods
8. Safety Harness
9. Carry Handle
10. Foot Rest
11. Newborn Cover Fabric (storage)
12. Foot Plate
13. Front Frame
14. Front Wheel
15. Snack Tray
16. Handlebar
17. Tether Strap
18. Folding Triggers (both sides)
19. Unfold Trigger (white)
20. Recline Cover
21. Side joint cover
22. Seat Recline
23. Storage Pocket
24. Storage Basket
25. Rear Frame
26. Brake
27. Rear Wheel
28. Shoulder Carry Strap

1. Auvent/capote
2. Pare-soleil
3. Porte-gobelet
4. Fixation auvent
5. Coussins d'épaule
6. Arceau de maintien
7. Siège/matériaux souples
8. Harnais de sécurité
9. Poignée de transport
10. Repose-pieds
11. Tissu de la couverture pour nouveau-nés (rangement)
12. Repose-pieds
13. Armature avant
14. Roue avant
15. Plateau goûter
16. Guidon
17. Courroie d'attache
18. Détentes pliables (des deux côtés)
19. Gâchette de déverrouillage (blanc)
20. Capote inclinable
21. Couverture des joints sur les côtés
22. Siège inclinable
23. Poche de rangement
24. Panier
25. Armature arrière
26. Frein
27. Roue arrière
28. Sangle d'épaule

1. Capazo/capota
2. Visera
3. Portabebidas
4. abrazadera del capazo
5. Almohadillas para los hombros
6. Reposabrazos
7. Asiento/tapizado
8. Arnés de seguridad
9. Asa para transporte
10. Reposapiés
11. Funda para recién nacido (almacenamiento)
12. Plataforma para los pies
13. pare delantera del chasis
14. Rueda delantera
15. Bandeja para comida
16. Manillar
17. Correa de sujeción
18. Botones de plegado (en cada lateral)
19. Botón de desbloqueo (blanco)
20. Cubierta reclinable
21. Cubierta de la junta lateral
22. Reclinar el asiento
23. Bolsillo de almacenamiento
24. Cesta
25. Parte trasera del chasis
26. Freno
27. Rueda trasera
28. Correa de hombro para transporte

1. Dach/Haube
2. Sonnenblende
3. Getränkehalter
4. Dachklammer
5. Schulterpolster
6. Schutzbügel
7. Sitz/Textilien
8. Sicherheitsgurt
9. Tragegriff
10. Fußablage
11. Stoffabdeckung für Neugeborene (zur Aufbewahrung)
12. Bodenplatte
13. Rahmen vorn
14. Rad vorn
15. Tablett
16. Griff
17. Haltegurt
18. Entriegelung zum Zusammenklappen (beide Seiten)
19. Entriegelung (Weiß)
20. Bezug Rückenlehne
21. Seitengelenkabdeckung
22. Liegesitz
23. Aufbewahrungstasche
24. Gepäcknetz
25. Rahmen hinten
26. Bremse
27. Rad hinten
28. Schultertragegurt

1. Tettuccio/Copertura
2. Parasole
3. Porta-bevande
4. Aggancio tettuccio
5. Spallacci
6. Barra paraurti
7. Sedile/Tessuti
8. Cinture di sicurezza
9. Maniglia da trasporto
10. Poggiapiedi
11. Tessuto copertura neonato (con tasca)
12. Pedana
13. Telaio anteriore
14. Ruota anteriore
15. Vassoio porta merenda
16. Maniglia
17. Cinghia di stabilizzazione
18. Levetta per ripiegare (entrambi i lati)
19. Levetta di apertura (bianca)
20. Copertura reclinabile
21. Coprigiunto laterale
22. Sedile reclinabile
23. Tasca portaoggetti
24. Cestino portaoggetti
25. Telaio posteriore
26. Freno
27. Ruota posteriore
28. Tracolla da spalla

WARNING USA

IMPORTANT: Read carefully and keep these instructions for future reference

A child's safety is your responsibility.

WARNING:

- **NEVER LEAVE CHILD UNATTENDED.**
- **SECURE THE CHILD IN THE HARNESS AT ALL TIMES.**
- **AVOID SERIOUS INJURY FROM FALLING OR SLIDING OUT. ALWAYS USE THE SEATBELT.**
- **CHILD MAY SLIP INTO LEG OPENINGS AND STRANGLE. NEVER USE IN RECLINED CARRIAGE POSITION UNLESS THE NEWBORN FOOT BARRIER IS SECURELY FITTED TO THE FRAME WITH THE MESH PANEL ZIPPED CLOSED OVER YOUR CHILD'S LEGS.**

CAUTIONS AND HAZARDS

- This convertible carriage/stroller is intended for children from newborn aged 0 months to approximately 4 years. The recommended maximum child's weight must not exceed 22 kg (48.5 lbs) and seats one passenger only. The passenger should remain seated at all times (no standing in the convertible carriage/stroller).
- The total weight load recommended for this convertible carriage/stroller is 27 kg (59.5 lbs) and is made up of 22 kg (48.5 lbs) maximum in the seat unit, 1 kg (2.2 lbs) in the seat back mesh pocket, 3 kg (6.6 lbs) in the basket, 0.5 kg (1.1 lbs) in the cup holder and 0.5 (1.1 lbs) in the snack tray.
- This convertible carriage/stroller is not suitable for running, jogging or roller blading.
- To prevent the convertible carriage/stroller from becoming unstable, do not place parcels or accessory items anywhere except in the storage basket and the pockets provided. Do not hang items such as shopping bags from the frame.
- Never leave the harness buckled when not fitted to a child in the convertible carriage/stroller because the harness can form loops which may pose a strangulation hazard.
- Always apply the brakes when the convertible carriage/stroller is not moving.
- **Ensure the convertible carriage/strollers is locked in the folded position before lifting or carrying.**
- Overloading, incorrect folding and the use of non-approved parts/accessories may damage or break this convertible carriage/stroller.

- It is unsafe to use accessories or replacement parts other than those supplied or approved by the manufacturer.
- Ensure all locking devices are engaged before use.
- This convertible carriage/stroller is designed for use on flat or gently sloping surfaces. Be aware that the possibility of tipping occurs if this product is used on higher sloping and uneven surfaces.
- Be aware of the risk of open fire and other sources of strong heat such as electric bar fires, gas fires, heaters, etc. do not use this convertible carriage/stroller near any open flame or exposed flame.
- This convertible carriage/stroller is not designed for use transporting children up or down stairs or escalators.



Make sure children are clear of any moving parts if you adjust the convertible carriage/stroller or they may be injured/pinched by the moving parts during adjustment, folding or unfolding.

WARNING CANADA

IMPORTANT: Read carefully and keep these instructions for future reference

- A child's safety is your responsibility.



WARNING:

- THE STROLLER WILL BECOME UNSTABLE IF THE MANUFACTURER'S MAX LOAD IS EXCEEDED. NEVER LEAVE CHILD UNATTENDED IN THE STROLLER. SECURE THE CHILD IN THE HARNESS AT ALL TIMES.
- DO NOT USE ANY PARCEL BAG OTHER THAN ONE RECOMMENDED BY THE MANUFACTURER OR THE STROLLER MAY BECOME UNSTABLE.
- TAKE CARE WHEN FOLDING/UNFOLDING THE STROLLER TO PREVENT/AVOID ANY FINGER ENTRAPMENT.
- TO PREVENT THE STROLLER FROM BECOMING UNSTABLE, DO NOT PLACE PARCELS OR ACCESSORY ITEMS ANYWHERE EXCEPT IN THE STORAGE BASKET AND POCKETS PROVIDED. DO NOT HANG ITEMS SUCH AS SHOPPING BAGS FROM THE FRAME.

CAUTIONS AND HAZARDS

- This pram/stroller is intended for children from newborn aged 0 months to approximately 4 years. The recommended maximum child's weight must not exceed 22 kg (48.5 lbs) and seats one passenger only. The passenger should remain seated at all times (no standing in the convertible carriage/stroller).
- The total weight load recommended for this pram/stroller is 27 kg (59.5 lbs) and is made up of 22 kg (48.5 lbs) maximum in the seat unit, 1 kg (2.2 lbs) in the seat back mesh pocket, 3 kg (6.6 lbs) in the basket, 0.5 kg (1.1 lbs) in the cup holder and 0.5 (1.1 lbs) in the snack tray.

IMPORTANT: Lisez attentivement et conservez ces instructions pour référence future

- La sécurité de l'enfant relève de votre responsabilité.



AVERTISSEMENT:

- LA POUSSETTE PEUT DEVENIR INSTABLE LORSQUE LA CHARGE MAXIMALE RECOMMANDÉE PAR LE FABRICANT EST DÉPASSÉE.
- NE LAISSEZ JAMAIS UN ENFANT SANS SURVEILLANCE DANS LA POUSSETTE. GARDEZ L'ENFANT CONSTAMMENT ATTACHÉ DANS LE HARNAIS.
- N'UTILISEZ PAS DE SAC AUTRE QUE CELUI RECOMMANDÉ PAR LE FABRICANT, SINON LA POUSSETTE RISQUE DE DEVENIR INSTABLE.
- FAITES ATTENTION LORSQUE VOUS PLIEZ/DÉPLIEZ LA POUSSETTE AFIN D'ÉVITER DE VOUS COINCER LES DOIGTS.
- AFIN D'ÉVITER QUE LA POUSSETTE NE DEVIENNE INSTABLE, NE PLACEZ PAS DE PAQUETS OU D'ACCESSOIRES AILLEURS QUE DANS LE PANIER DE RANGEMENT ET LES POCHEs FOURNIES. N'ACCROCHEZ PAS D'OBJETS TELS QUE DES SACS DE COURSES AU CADRE.

PRÉCAUTIONS ET DANGERS:

- Cette poussette est destinée aux enfants de nouveaux nés à environ 4 ans. Le poids maximal recommandé de l'enfant ne doit pas dépasser 22 kg (48,5 lb) et la poussette ne doit asseoir qu'un seul passager. Le passager doit toujours rester assis (il ne doit pas se tenir debout dans la poussette convertible).
- Le poids total recommandé de cette poussette est de 27 kg (59,5 lb), ce qui comprend 22 kg (48,5 lb) maximum pour la portion siège, 1 kg (2,2 lb) pour la poche en filet du dossier, 3 kg (6,6 lb) pour le panier, 0,5 kg (1,1 lb) pour le porte-gobelet et 0,5 kg (1,1 lb) pour le plateau-collation.

WARNING AUSTRALIA

IMPORTANT: Read carefully and keep these instructions for future reference

- A child's safety is your responsibility.



WARNING: TO AVOID INJURY OR DEATH

- **ALWAYS APPLY THE BRAKES WHENEVER THE PRAM/STROLLER IS STATIONARY.**
- **DO NOT LEAVE CHILD UNATTENDED.**
- **SECURE THE CHILD IN THE HARNESS AT ALL TIMES.**
- **DO NOT CARRY EXTRA CHILDREN OR BAGS ON THIS PRAM/STROLLER.**
- **MAKE SURE CHILDREN ARE CLEAR OF ANY MOVING PARTS IF YOU ADJUST THE PRAM/STROLLER.**
- **USE THE TETHER STRAP TO STOP THE STROLLER FROM ROLLING AWAY.**

CAUTIONS AND HAZARDS

- This pram/stroller is intended for children from newborn aged 0 months to approximately 4 years. The recommended maximum child's weight must not exceed 22 kg and seats one passenger only. The passenger should remain seated at all times (no standing in the convertible carriage/stroller).
- The total weight load recommended for this pram/stroller is 27 kg and is made up of 22 kg maximum in the seat unit, 1 kg in the seat back mesh pocket, 3 kg in the basket, 0.5 kg in the cup holder and 0.5 kg in the snack tray.
- This pram/stroller is not suitable for running, jogging or roller blading.
- Prevent serious injury to your child by always using the safety harness.
- To prevent the pram/stroller from becoming unstable, do not place parcels or accessory items anywhere except in the storage basket and pockets provided. Do not hang items such as shopping bags from the frame.
- Never leave the harness buckled when not fitted to a child in the pram/stroller because the harness can form loops which may pose a strangulation hazard.
- The parking brake shall be engaged during loading and unloading of children. Always apply the brakes when the pram/stroller is not moving.
- Ensure the pram/stroller is locked in the folded position before lifting or carrying.

- Overloading, incorrect folding and the use of non-approved parts/accessories may damage or break the pram/stroller. It is unsafe to use accessories or replacement parts other than those supplied or approved by the manufacturer.
- Do not let your child play with this pram/stroller.
- Ensure all locking devices are engaged before use.
- This pram/stroller is designed for use on flat or gently sloping surfaces. Be aware that the possibility of tipping occurs if this product is used on higher sloping and uneven surfaces.
- Avoid serious injury from falling or sliding out. Always attach the newborn foot barrier when transporting children under 6 months old in the fully reclined position with the footrest up. Always properly adjust and fasten the safety harness.
- Always use the crotch strap in combination with the waist and shoulder straps. When not in use, disconnect the shoulder straps from the waist buckle
- Be aware of the risk of open fire and other sources of strong heat such as electric bar fires, gas fires, heaters, etc. Do not use this pram/stroller near any open fire or exposed flame.
- This pram/stroller is not designed for use transporting children up or down stairs or escalators.
- Make sure children are clear of any moving parts if you adjust the pram/stroller or they may be injured/pinched by the moving parts during adjustment, folding or unfolding.



WARNING EUROPE

IMPORTANT: Read carefully and keep these instructions for future reference

- A child's safety is your responsibility.



WARNING:

- **NEVER LEAVE YOUR CHILD UNATTENDED.**
- **ENSURE THAT ALL LOCKING DEVICES ARE ENGAGED BEFORE USE.**
- **TO AVOID INJURY, ENSURE THAT YOUR CHILD IS KEPT AWAY WHEN UNFOLDING AND FOLDING THIS PRODUCT.**
- **DO NOT LET YOUR CHILD PLAY WITH THIS PRODUCT.**
- **ALWAYS USE THE RESTRAINT SYSTEM.**
- **CHECK THAT THE PRAM BODY AND ATTACHMENT DEVICES ARE CORRECTLY ENGAGED BEFORE USE.**
- **THIS PRODUCT IS NOT SUITABLE FOR RUNNING OR SKATING**

CAUTIONS AND HAZARDS

- This pram/stroller is intended for children from newborn aged 0 months to approximately 4 years. The recommended maximum child's weight must not exceed 22 kg and seats one passenger only. The passenger should remain seated at all times (no standing in the convertible carriage/stroller).
- The total weight load recommended for this pram/stroller is 27 kg and is made up of 22 kg maximum in the seat unit, 1 kg in the seat back mesh pocket, 3 kg in the basket, 0.5 kg in the cup holder and 0.5 kg in the snack tray.
- To prevent the stroller from becoming unstable, do not place parcels or accessory items anywhere except in the storage basket and pocket provided. Do not hang items such as shopping bags from the seat back or anywhere on the frame.
- The parking brake shall be engaged during the loading and unloading of children.
- It is unsafe to use accessories or replacement parts other than those supplied or approved by the manufacturer.
- Always apply the brakes when the stroller is not moving.

- Ensure the stroller is locked in the folded position before lifting or carrying.
- This stroller is designed for use on flat or gently sloping surfaces. Be aware that the possibility of tipping occurs if this product is used on higher sloping and uneven surfaces.
- For newborn babies, always use in the reclined carriage position.
- Always attach the newborn foot barrier when transporting children under 6 months old in the most reclined position and with the footrest in the highest raised position.
- Always properly adjust and fasten the safety harness. Always use the crotch strap in combination with the waist and shoulder straps. When not in use, disconnect the shoulder straps from the waist buckle.



AVERTISSEMENT L'EUROPE

IMPORTANT: Lisez attentivement et conservez ces instructions pour référence future

- La sécurité de l'enfant relève de votre responsabilité



AVERTISSEMENT:

- **NE LAISSEZ JAMAIS VOTRE ENFANT SANS SURVEILLANCE**
- **VÉRIFIEZ QUE TOUS LES DISPOSITIFS DE VERROUILLAGE SONT ENCLENCHÉS AVANT L'UTILISATION.**
- **POUR ÉVITER LES RISQUES DE BLESSURE, ASSUREZ-VOUS QUE VOTRE ENFANT NE SE TROUVE PAS À PROXIMITÉ LORSQUE VOUS DÉPLIEZ ET REPLIEZ CE PRODUIT.**
- **NE LAISSEZ PAS VOTRE ENFANT JOUER AVEC CE PRODUIT.**
- **UTILISEZ TOUJOURS LE SYSTÈME DE RETENUE.**
- **VÉRIFIEZ QUE LE CORPS DE LA POUSSETTE ET LES DISPOSITIFS DE FIXATION SONT CORRECTEMENT ENGAGÉS AVANT L'UTILISATION.**
- **CE PRODUIT NE CONVIENT PAS À LA COURSE À PIED NI AU PATINAGE.**

PRÉCAUTIONS ET DANGERS:

- Cette poussette est conçue pour des enfants de la naissance à l'âge de quatre ans. Elle convient jusqu'à un poids maximum recommandé de l'enfant de 22 kg et est réservée à un seul enfant. L'enfant doit rester assis en permanence (il ne doit pas se tenir debout dans le landau/la poussette).
- La poussette peut supporter une charge maximale recommandée de 27 kg, se répartissant comme suit : 22 kg maximum dans le siège, 1 kg dans la pochette filet à l'arrière du siège, 3 kg dans le panier, 0,5 kg dans le porte-gobelet et 0,5 kg dans le plateau collation.
- Pour éviter de déséquilibrer la poussette, ne placez aucun objet (colis ou accessoire) ailleurs que dans le panier de rangement ou la pochette prévus à cet effet. N'accrochez pas d'objets tels que des sacs à provisions à l'arrière du siège ou sur le cadre.
- Le frein de stationnement doit être engagé lorsque vous placez ou enlevez l'enfant.
- Il est dangereux d'utiliser des accessoires ou des pièces de rechange autres que ceux fournis ou approuvés par le fabricant.
- Engagez toujours le frein lorsque la poussette est à l'arrêt

- Assurez-vous que la poussette est verrouillée en position pliée avant de la soulever ou de la transporter.
- Cette poussette est conçue pour une utilisation sur terrain plat ou en pente douce. Gardez à l'esprit que la poussette risque de basculer si elle est utilisée sur un terrain inégal ou à déclivité importante.
- Utilisez toujours la position abaissée de la poussette pour les nouveaux-nés.
- Fixez toujours la barrière de pieds pour nouveaux-nés lorsque vous transportez un enfant de moins de six mois dans la position la plus abaissée et relevez le repose-pieds à la position la plus haute.
- Veillez à toujours ajuster correctement et à fixer le harnais de sécurité. Utilisez toujours la sangle d'entrejambe en même temps que les sangles de taille et d'épaule. Lorsqu'elles ne sont pas utilisées, détachez les sangles d'épaule de la boucle au niveau de la taille.



ADVERTENCIA EUROPA

IMPORTANTE: Lea atentamente y guarde estas instrucciones para referencia futura

- La seguridad del niño es su responsabilidad.



ADVERTENCIA:

- **NUNCA DEJE AL NIÑO SOLO SIN SUPERVISIÓN.**
- **ASEGÚRESE DE QUE TODOS LOS MECANISMOS DE BLOQUEO ESTÉN ENCAJADOS ANTES DE USAR EL COCHECITO.**
- **PARA EVITAR LESIONES, ASEGÚRESE DE QUE EL NIÑO NO ESTÉ CERCA AL PLEGAR Y DESPLEGAR ESTE PRODUCTO.**
- **NO PERMITA QUE EL NIÑO JUEGUE CON ESTE PRODUCTO.**
- **MANTENGA SIEMPRE EL SISTEMA DE SUJECIÓN ABROCHADO.**
- **COMPRUEBE QUE EL ARMAZÓN DEL COCHECITO Y LOS MECANISMOS DE SUJECIÓN ESTÉN ENCAJADOS CORRECTAMENTE ANTES DE SU USO.**
- **ESTE PRODUCTO NO ES ADECUADO PARA CORRER O PATINAR.**

PRECAUCIONES Y PELIGROS

- Este cochecito está diseñado para niños desde los 0 meses hasta aproximadamente 4 años de edad. El peso máximo recomendado del niño no debe superar los 22 kg y solo se puede transportar a un niño a la vez. El niño debe permanecer sentado en todo momento (no debe estar de pie en el capazo/cochecito convertible).
- La carga de peso total recomendada para este cochecito es de 27 kg, distribuida en un máximo de 22 kg en la unidad del asiento, 1 kg en el bolsillo de red del respaldo del asiento, 3 kg en la cesta, 0,5 kg en el portavasos y 0,5 kg en la bandeja para aperitivos.
- Para evitar afectar a la estabilidad del cochecito, no coloque bultos ni accesorios en ninguna parte que no sea la cesta de almacenamiento o el bolsillo. No cuelgue objetos como bolsas de la compra en el respaldo del asiento ni en ninguna otra parte de la estructura.
- Se debe poner el freno de estacionamiento al sentar y levantar al niño.
- No es seguro utilizar accesorios o repuestos que no sean suministrados o aprobados por el fabricante.

- Accione los frenos siempre que el cochecito esté detenido.
- Asegúrese de que el cochecito esté bloqueado cuando está plegado antes de levantarlo o transportarlo.
- Este cochecito está diseñado para su uso en superficies llanas o ligeramente inclinadas. Tenga en cuenta que el cochecito podría volcarse si se utiliza en superficies muy inclinadas o irregulares.
- Cuando transporte bebés recién nacidos, utilice siempre el cochecito en posición reclinada.
- Acople siempre la barrera para los pies del recién nacido cuando transporte a niños menores de 6 meses en la posición más reclinada y mantenga el reposapiés en la posición elevada más alta.
- Ajuste y abroche siempre el arnés de seguridad correctamente. Utilice siempre la cinta de entropierna junto con el cinturón abdominal y las cintas de los hombros. Cuando no lo esté usando, extraiga las cintas de los hombros del cierre del cinturón abdominal.



ACHTUNG EUROPA

WICHTIG: Lesen Sie sorgfältig und bewahren Sie diese Anleitung zum späteren Nachschlagen

- Sie sind verantwortlich für die Sicherheit Ihres Kindes.



WARNHINWEISE:

- **LASSEN SIE IHR KIND NIEMALS UNBEAUFICHTIGT.**
- **STELLEN SIE VOR DER VERWENDUNG SICHER, DASS ALLE SPERRVORRICHTUNGEN ARRETIERT SIND.**
- **VERLETZUNGSGEFAHR: HALTEN SIE IHR KIND BEIM AUF- UND ZUSAMMENKLAPPEN VOM PRODUKT FERN.**
- **LASSEN SIE IHR KIND NICHT MIT DIESEM PRODUKT SPIELEN.**
- **VERWENDEN SIE IMMER DAS HALTERUNGSSYSTEM.**
- **ÜBERPRÜFEN SIE VOR DER VERWENDUNG, DASS DER KINDERWAGENAUFSATZ UND DIE BEFESTIGUNGSVORRICHTUNGEN ORDNUNGSGEMÄSS EINGERASTET SIND.**
- **DIESES PRODUKT IST NICHT ZUM JOGGEN ODER SKATEN GEEIGNET.**

VORSICHTS UND GEFAHRENHINWEISE:

- Dieser Kinderwagen/Buggy ist für Neugeborene (null Monate) bis Kinder im Alter von vier Jahren geeignet. Das empfohlene Maximalgewicht des Kindes darf 22 kg nicht überschreiten, der Wagen bietet Platz für nur ein Kind. Das Kind sollte zu jeder Zeit sitzen bleiben (nicht im Kombikinderwagen/Buggy stehen).
- Das empfohlene maximale Ladegewicht für diesen Kinderwagen/Buggy beträgt 27 kg. Es besteht aus maximal 22 kg im Sitz, 1 kg in der Netztasche auf der Rückseite des Sitzes, 3 kg im Korb, 0,5 kg im Getränkehalter und 0,5 kg in der Snackablage.
- Platzieren Sie Pakete und Zubehör ausschließlich im Aufbewahrungskorb und der Tasche, die dafür vorgesehen sind, um ein instabiles Verhalten des Kinderwagens zu vermeiden. Hängen Sie keine Gegenstände wie Einkaufstüten an die Rückenlehne oder den Rahmen.
- Während des Ein- und Ausladens von Kindern muss die Parkbremse eingelegt sein.
- Es ist nicht sicher, Zubehör oder Ersatzteile zu verwenden, die nicht vom Hersteller stammen oder von ihm zugelassen sind.

- Wenn der Kinderwagen nicht bewegt wird, sollten immer die Bremsen angezogen sein.
- Stellen Sie sicher, dass der Kinderwagen sich in zusammengeklappter Position befindet, bevor er gehoben oder getragen wird.
- Dieser Kinderwagen wurde für den Einsatz auf ebenem oder leicht geneigtem Untergrund entwickelt. Seien Sie sich bewusst, dass bei Verwendung auf stärker geneigtem oder unebenem Untergrund das Risiko des Umkippens besteht.
- Verwenden Sie für Neugeborene immer die zurückgelehnte Kinderwagenposition.
- Bringen Sie beim Transport von Kindern unter sechs Monaten immer die Fußleiste für Neugeborene an. Dabei sollte sich der Sitz immer in der am weitesten zurückgelehnten Position befinden und die Fußablage in der höchsten Position.
- Legen und stellen Sie den Sicherheitsgurt immer ordnungsgemäß ein. Verwenden Sie immer den Schrittriemen zusammen mit dem Hüftriemen und den Schulterriemen. Wenn sie nicht verwendet werden, sollten die Schulterriemen von der Hüftschnalle gelöst werden.



ATTENZIONE EUROPA

IMPORTANTE: Leggi attentamente e conservare queste istruzioni per riferimento futuro

- L'utente è responsabile della sicurezza del bambino.



AVVERTENZA:

- **NON LASCIARE MAI IL BAMBINO INCUSTODITO.**
- **PRIMA DELL'USO, ACCERTARSI CHE TUTTI I DISPOSITIVI DI BLOCCO SIANO INSERITI.**
- **PER EVITARE LESIONI, ACCERTARSI CHE IL BAMBINO RIMANGA A DISTANZA DURANTE L'APERTURA E LA CHIUSURA DEL PRODOTTO.**
- **NON FAR GIOCARE IL BAMBINO CON QUESTO PRODOTTO.**
- **UTILIZZARE SEMPRE IL SISTEMA DI RITENUTA.**
- **PRIMA DELL'USO, CONTROLLARE CHE IL CORPO DELLA CARROZZINA E I SISTEMI DI AGGANCIO SIANO CORRETTAMENTE INSERITI.**
- **QUESTO PRODOTTO NON È IDONEO PER L'UTILIZZO DURANTE LA CORSA O IL PATTINAGGIO.**

PRECAUZIONI E RISCHI:

- Questo passeggino/carrozzina è destinato ai bambini di età compresa tra 0 mesi e 4 anni circa. Il bambino non può superare il peso massimo raccomandato di 22 kg; sul prodotto può essere trasportato un solo passeggero. Il passeggero deve rimanere sempre seduto (è vietato stare in piedi nel passeggino/carrozzina convertibile).
- Il carico totale raccomandato per questo passeggino/carrozzina è di 27 kg, di cui max 22 kg nella seduta, 1 kg nella tasca a rete sulla parte posteriore della seduta, 3 kg nel cestino, 0,5 kg nel portabicchiere e 0,5 kg nella vaschetta per snack.
- Per evitare che il passeggino risulti instabile, non sistemare pacchetti o accessori in punti che non siano il cestino portaoggetti e la tasca in dotazione. Non appendere oggetti come borse della spesa nella parte posteriore della seduta o in altri punti del telaio.
- Il freno di parcheggio deve essere inserito quando si appoggia e si rimuove il bambino.
- L'utilizzo di accessori o ricambi diversi da quelli forniti o approvati dal produttore non è sicuro.
- Inserire sempre i freni quando il passeggino non è in movimento.

- Accertarsi che il passeggino sia bloccato nella posizione ripiegata prima di sollevarlo o trasportarlo.
- Questo passeggino è concepito per essere utilizzato su superfici piane o con leggera pendenza. Prestare attenzione al rischio di ribaltamento del passeggino in caso di utilizzo su superfici con forte pendenza o irregolari.
- Per i neonati utilizzare sempre la carrozzina in posizione reclinata.
- Per il trasporto di bambini di età inferiore a 6 mesi, applicare sempre la barriera di protezione dei piedi nella posizione più reclinata possibile e con il poggiatesta nella posizione più alta.
- Allacciare sempre le cinghie di sicurezza regolandole in modo adeguato. Utilizzare sempre lo spartigambe in combinazione con la cintura in vita e gli spallacci. Scollegare gli spallacci dalla fibbia della cintura quando non vengono utilizzati.



Assembly / Assemblage / Montaje / Montage / Assemblaggio

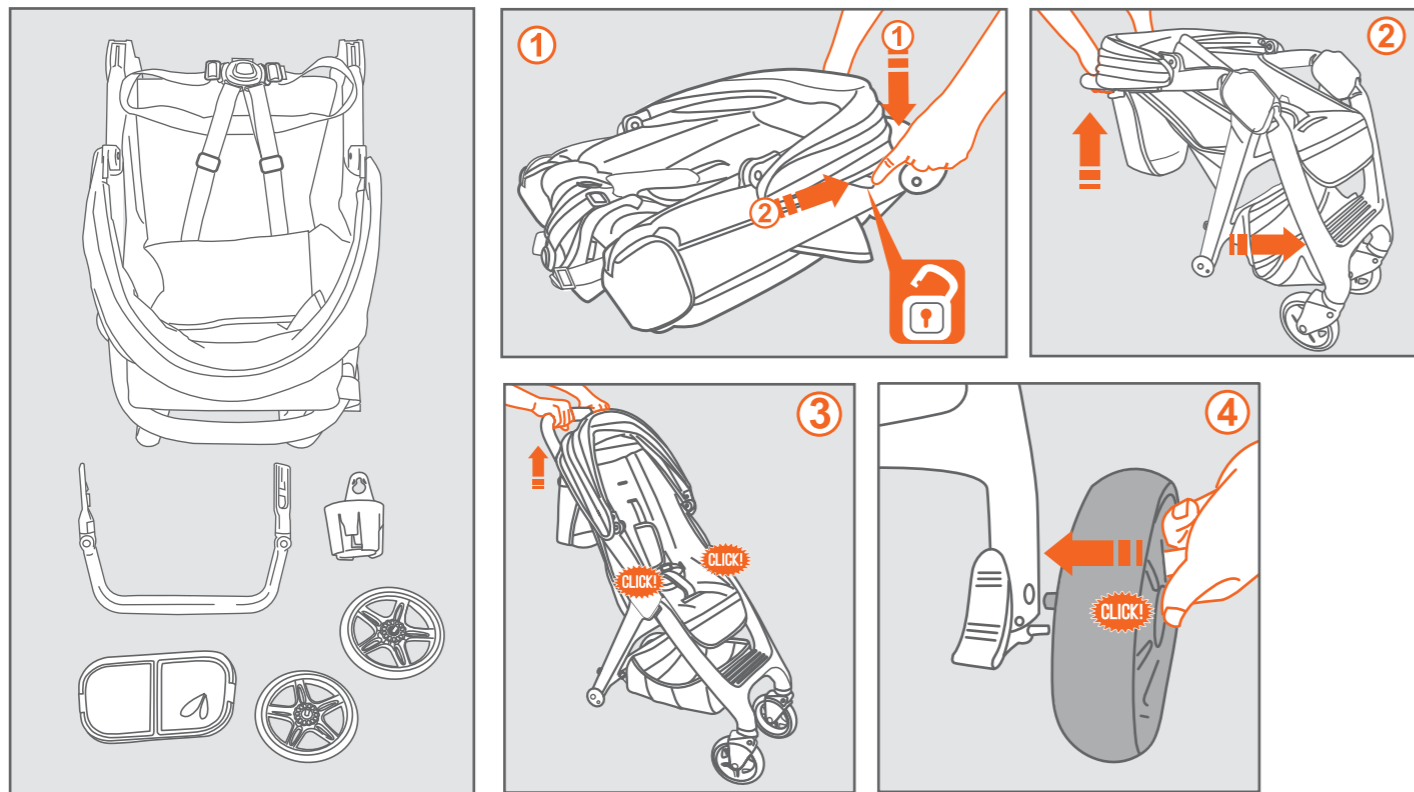

Canopy / Auvent / Montaje de la capota / Dach / Tettuccio

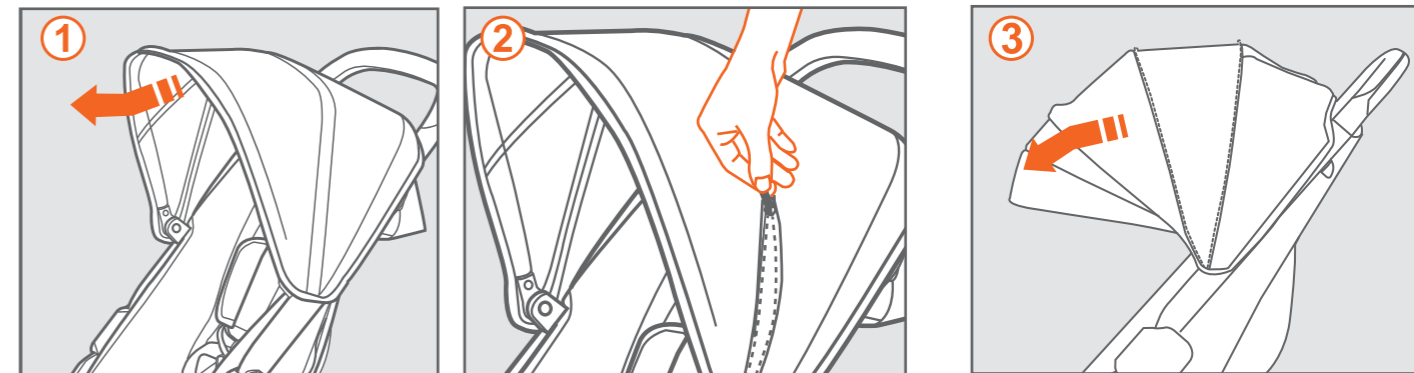

Peek-a-boo window / Capote à fenêtre / Ventana cucú / Kontrollfenster / Finestrella

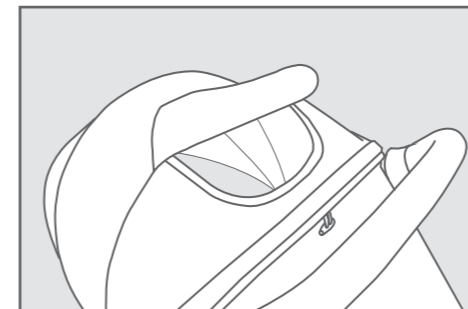



Bumper Bar / Arceau de maintien / Reposabrazos / Schutzbügel / Barra paraurti

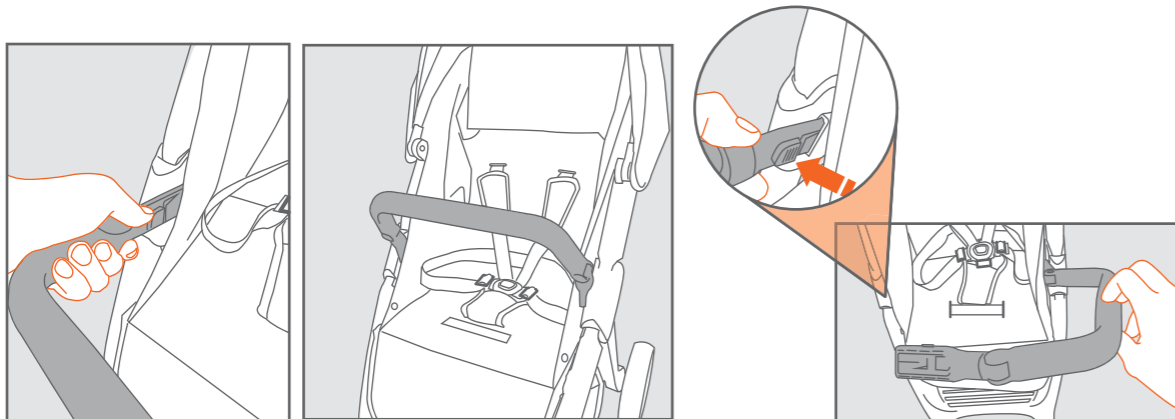

Snack Tray / Plateau goûter / Bandeja para comida / Tablett / Vassoio porta merenda

Sold separately on some models / Vendu séparément sur certains modèles / De venta por separado en determinados modelos / Für einige Modelle separat erhältlich / Fornito separatamente su alcuni modelli

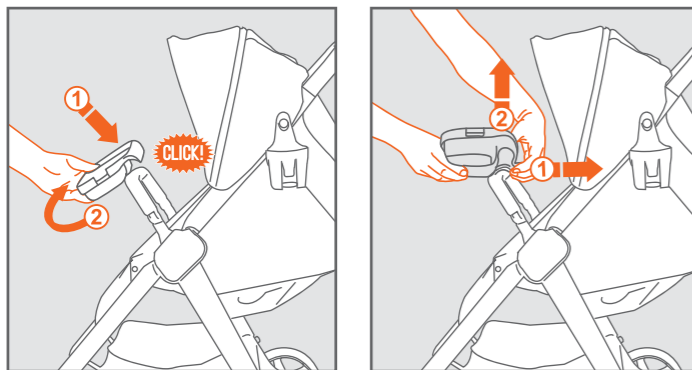

Brakes / Freins / Frenos / Bremsen / Freni

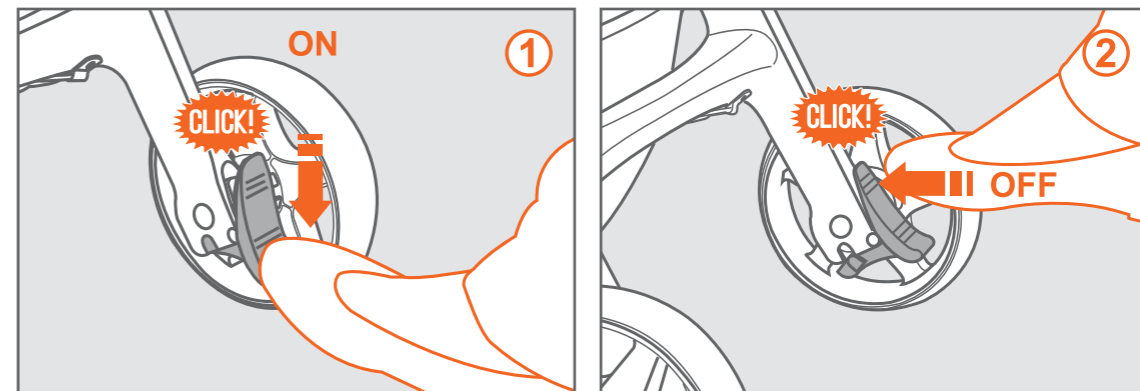

Tether Strap / Courroie d'attache / Cinturones / Haltegurt / Cinghia di stabilizzazione

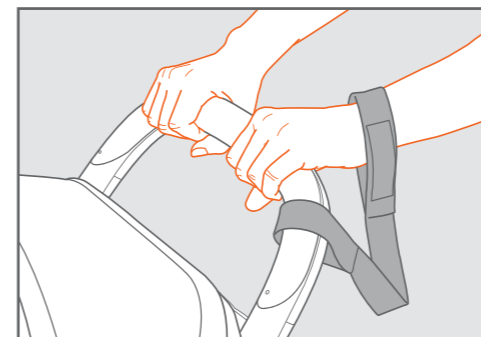

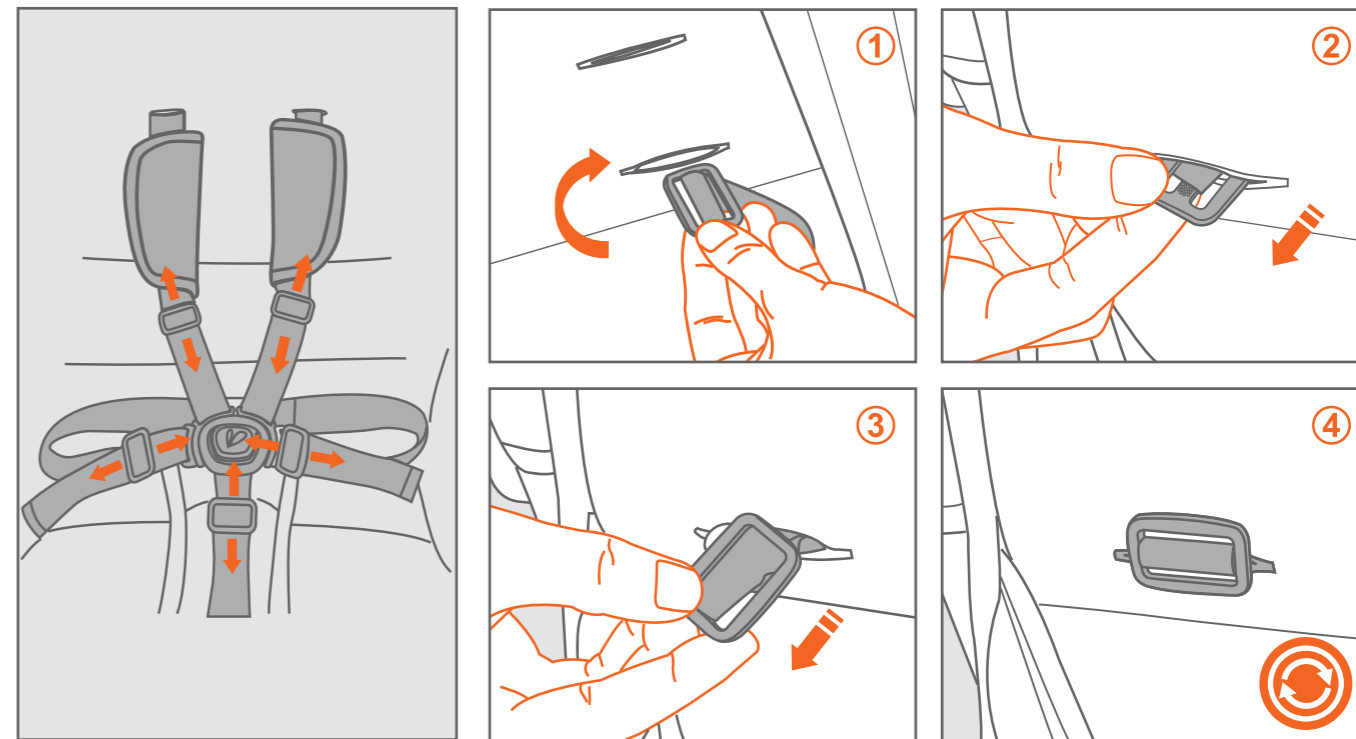
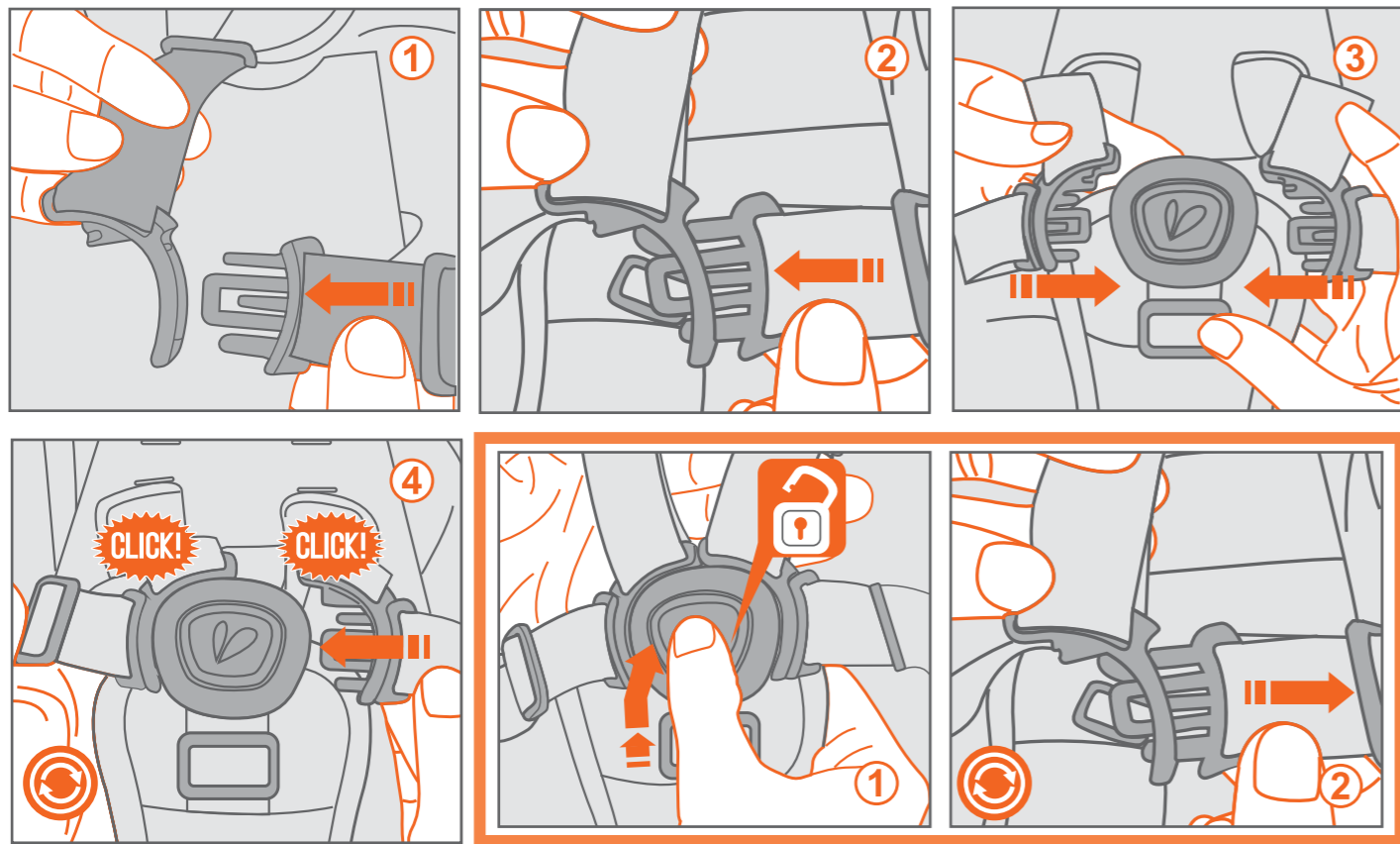



Shoulder Strap / Bretelles / Cintas para los hombros / Schulterriemen / Tracolla

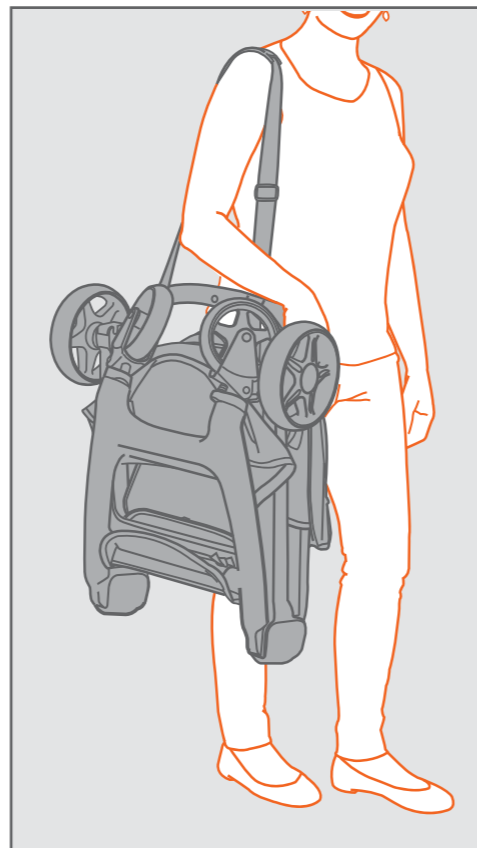
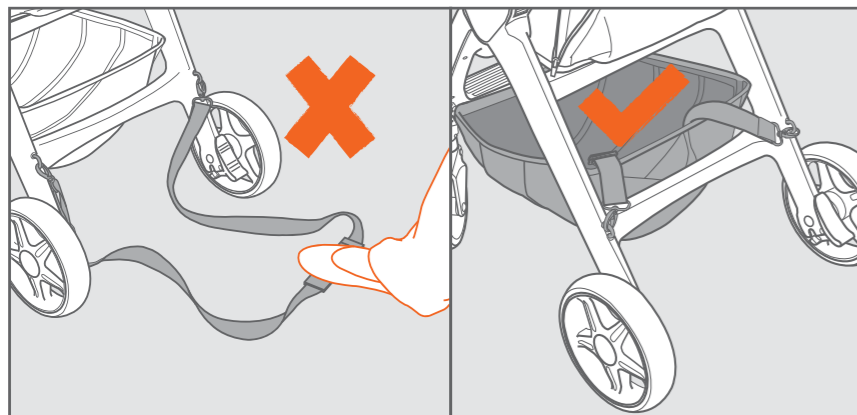
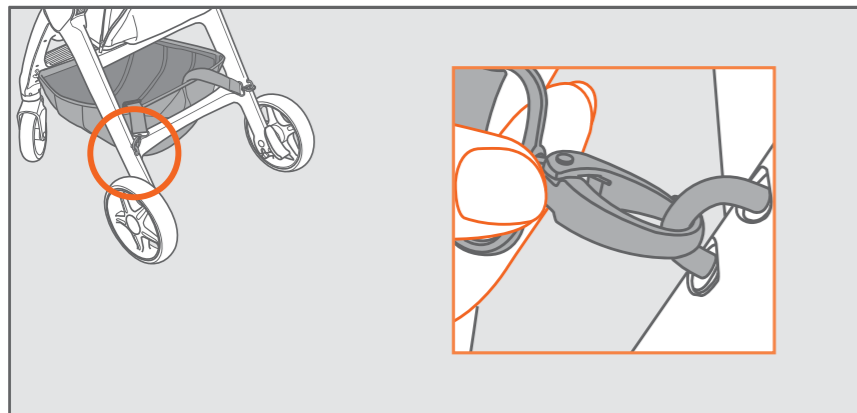

Reclining the Seat / Inclinaison du siège / Asiento reclinable / Sitz zurücklehnen /
Reclinare il sedile

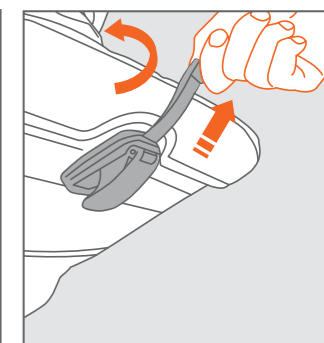
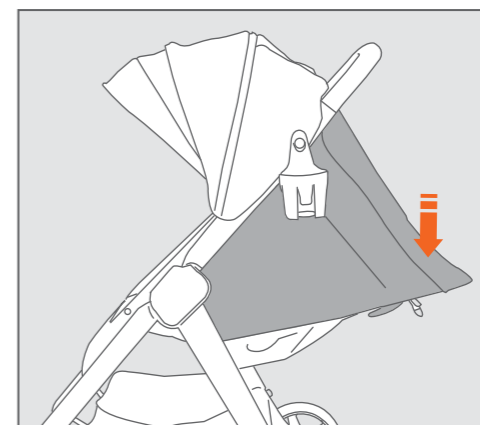
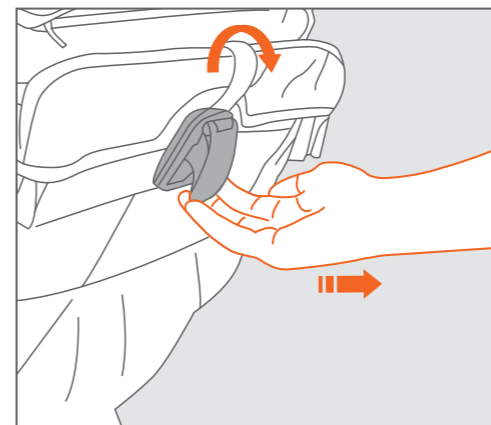

Drink Holder / Porte-gobelet / Portabebidas / Getränkehalter / Portabevande



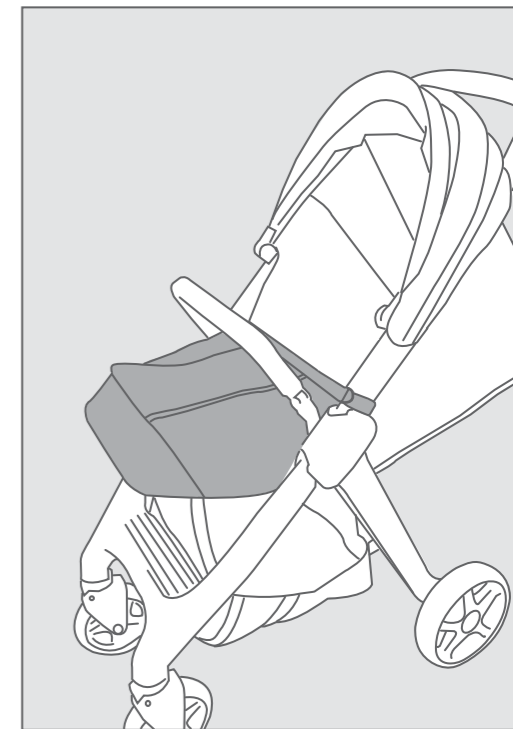
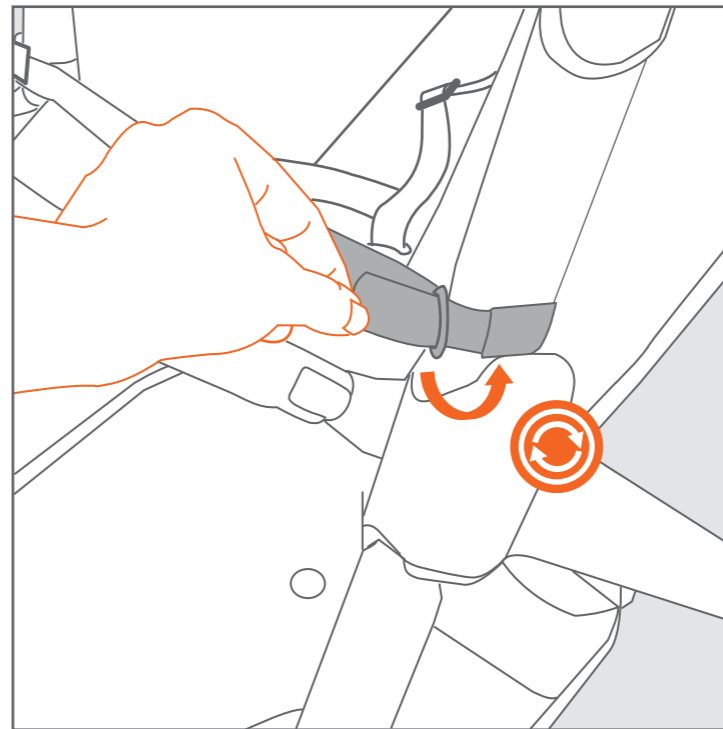
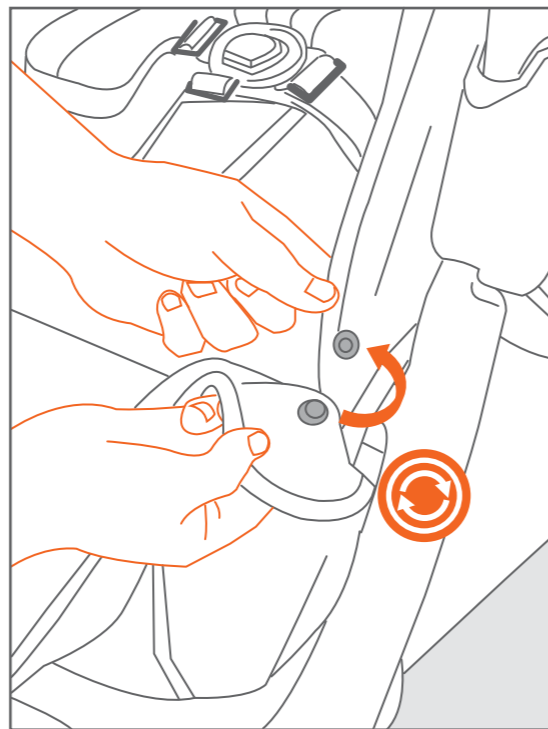
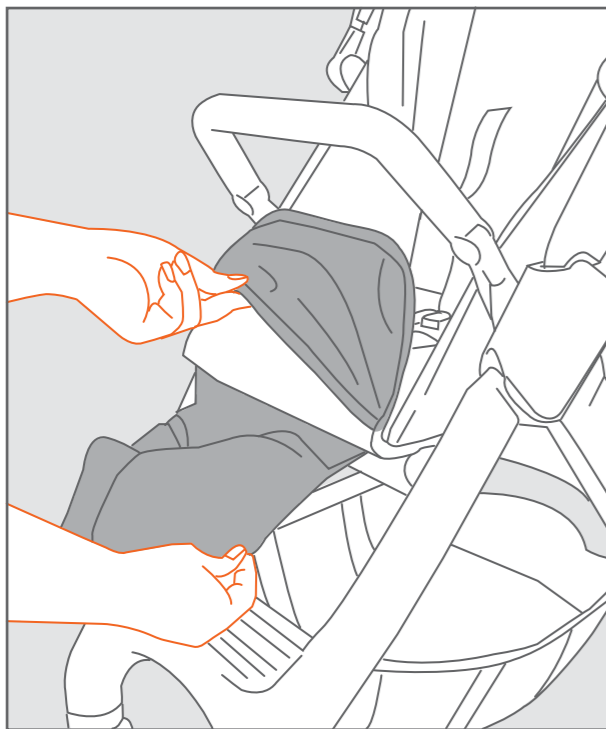



Folding / Pliage / Plegado / Zusammenklappen / Ripiegare il passeggino

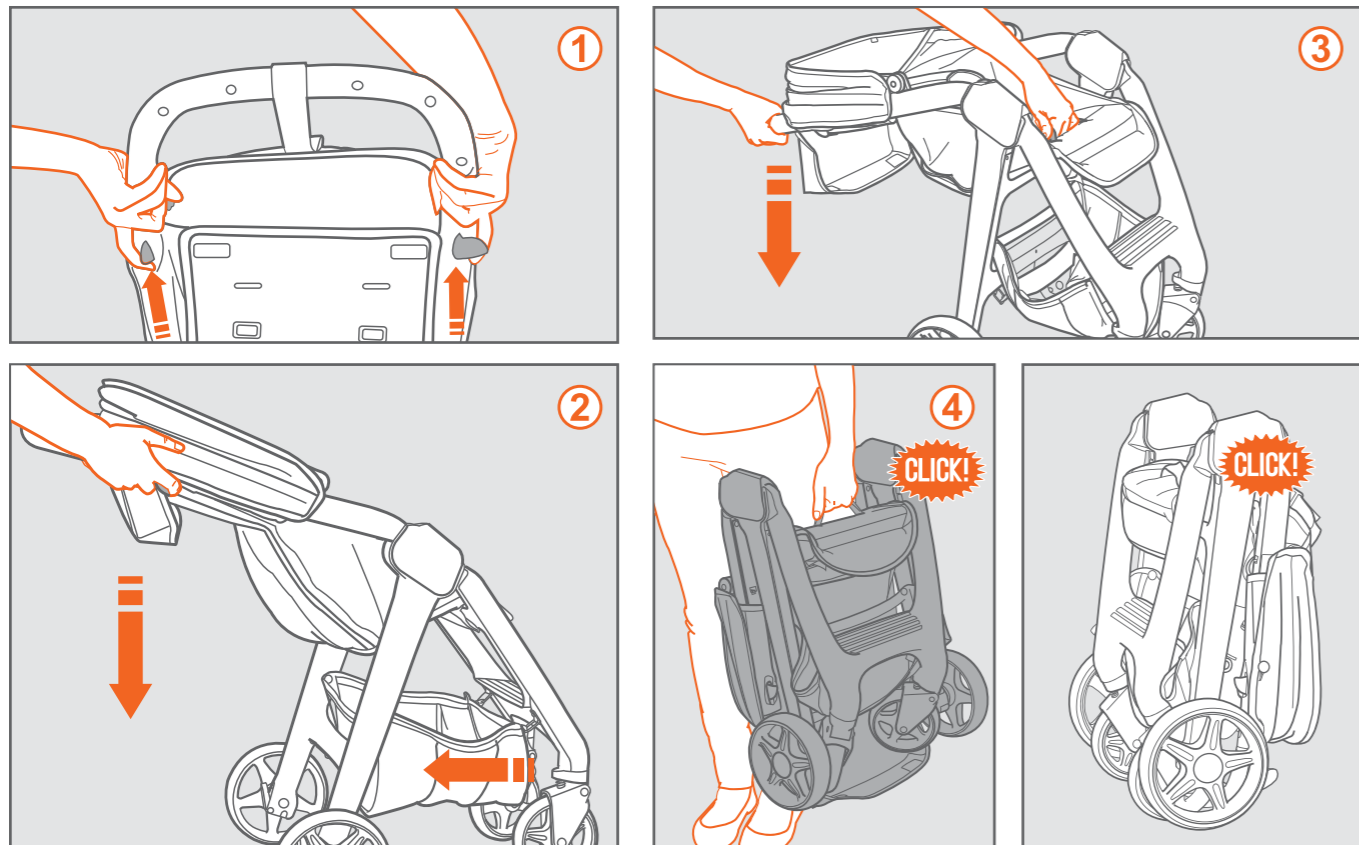

Removing the Soft Goods / Retrait des matériaux souples / Desmontaje de las partes textiles / Textilien entfernen / Rimuovere le parti tessili

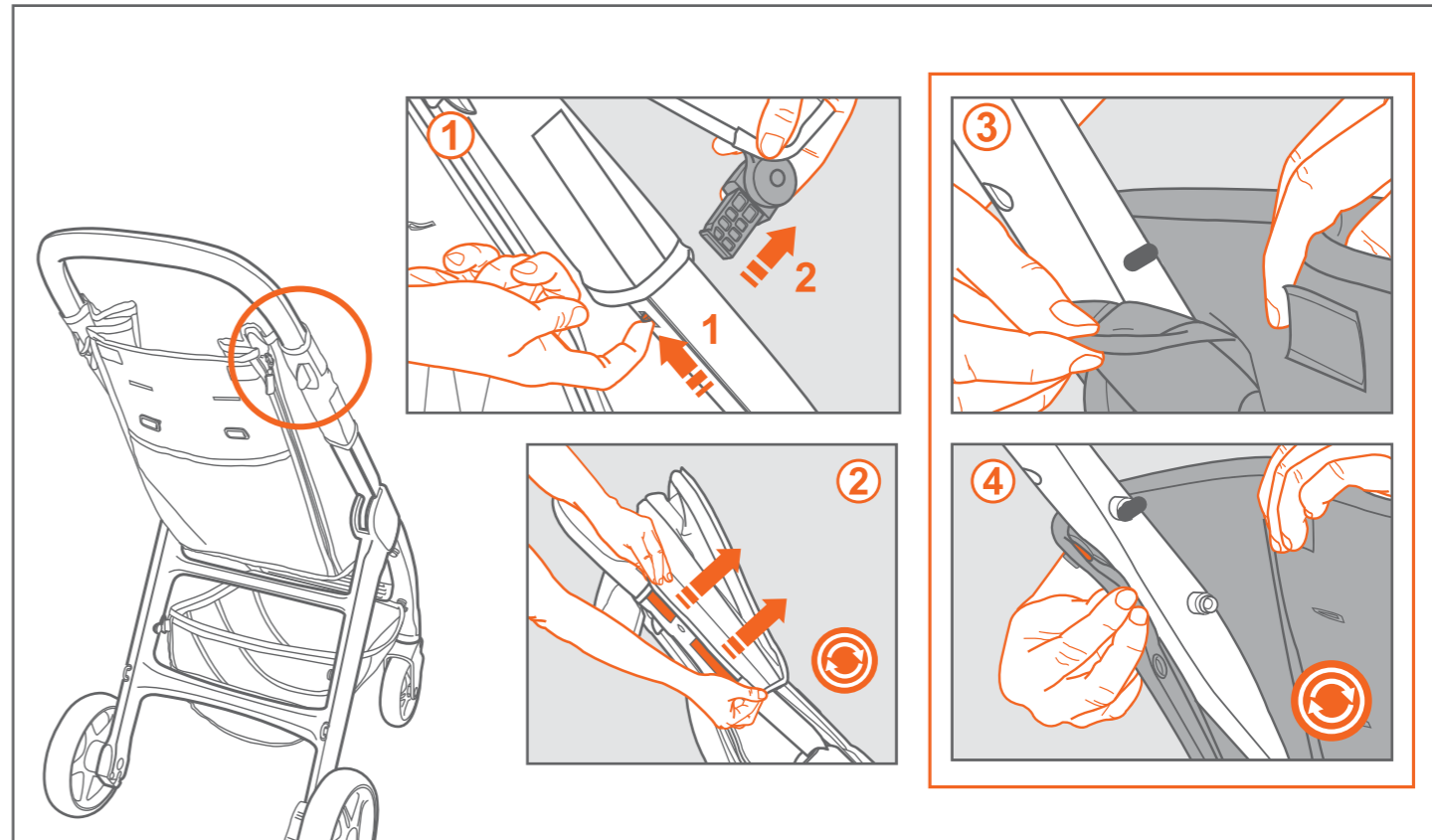

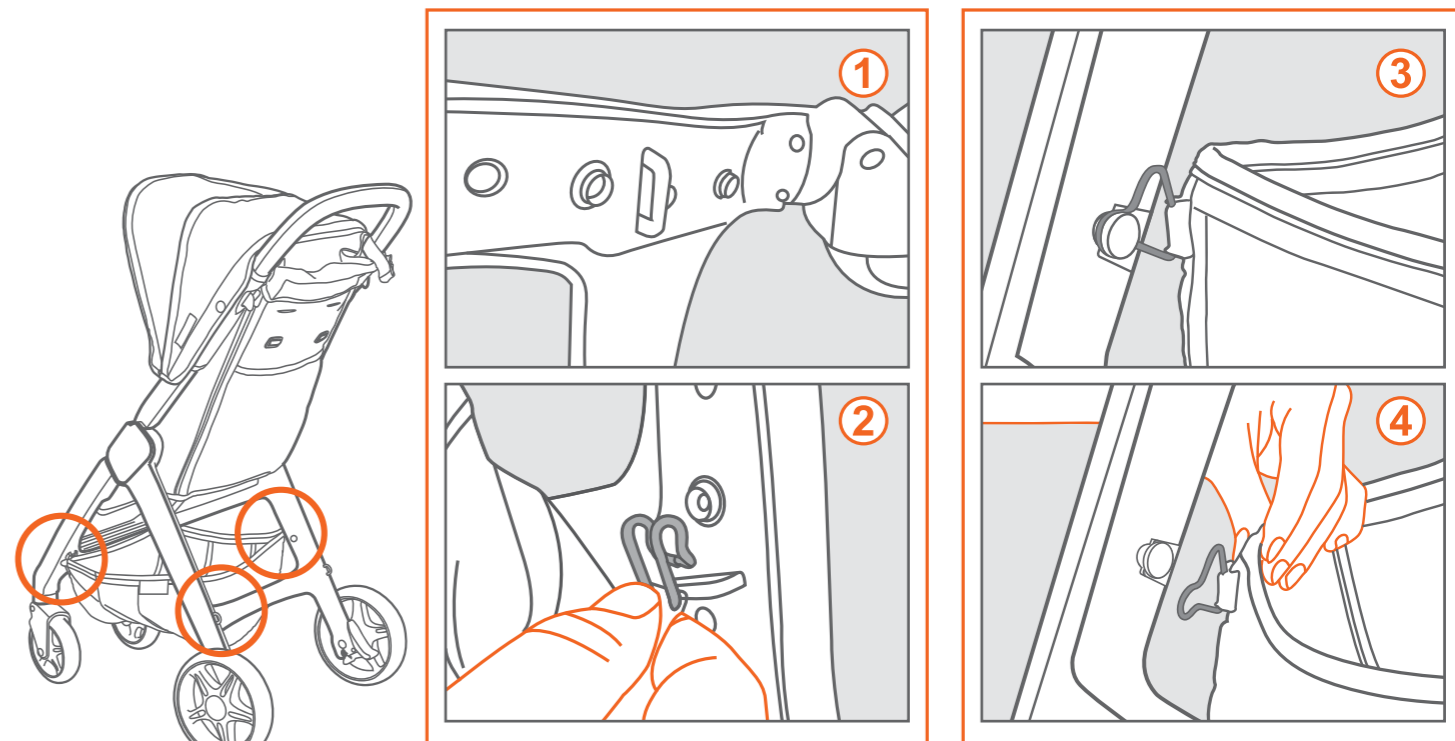
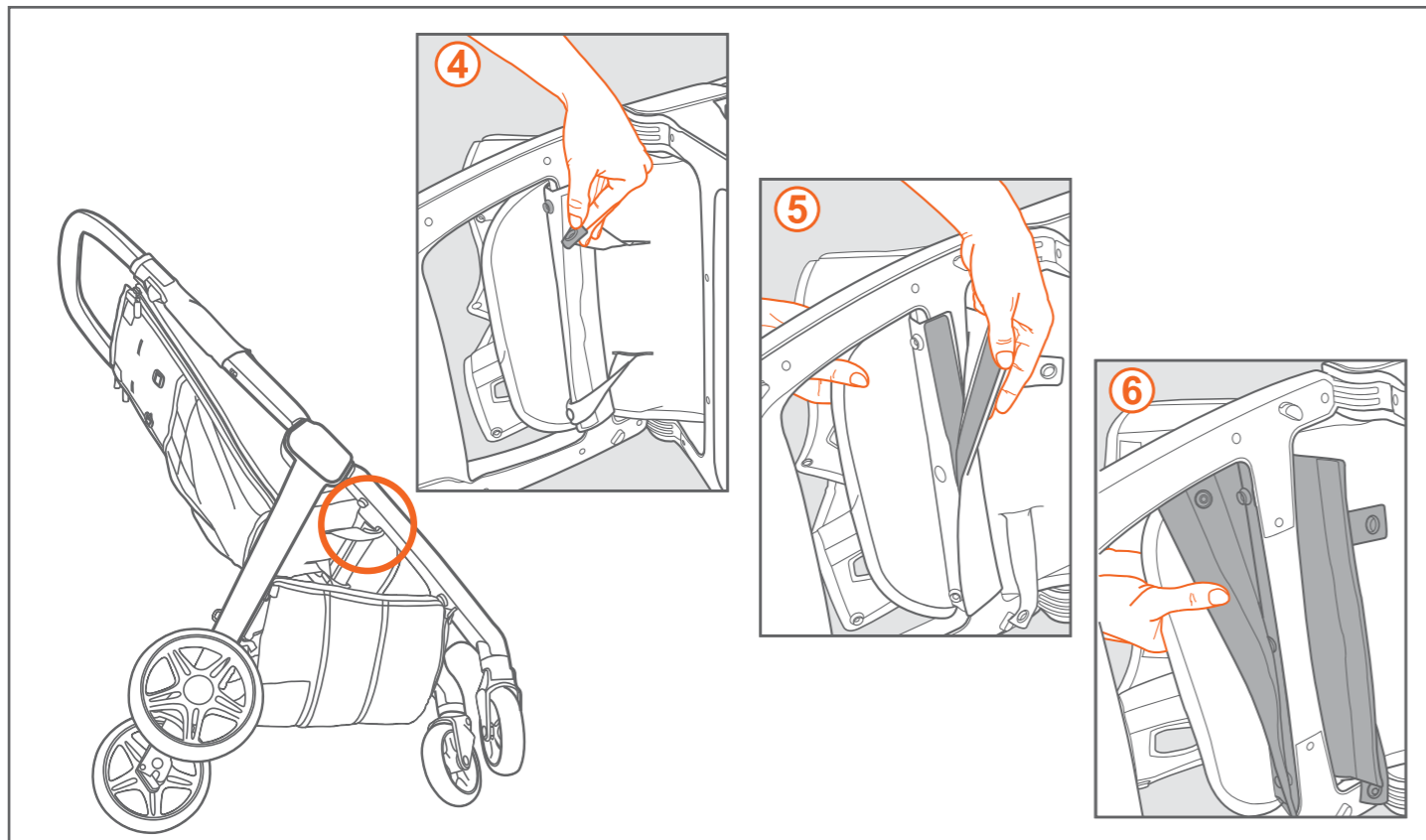



Care & Maintenance

Chit Chat is a high quality stroller that has been made using quality components. Make it a habit to regularly check that your stroller is in sound working condition. If you find any parts broken or worn replace them as necessary. With periodic maintenance and common sense use, this stroller will provide many years of enjoyment for your family. All repairs should only be carried out by an authorised repairer. Please contact us at customerservice@larktale.com to find a suitable repairer in your area.

Please note: It is unsafe to use spare parts and accessories other than those supplied by Larktale.

**Washing:
Seat Fabric**

- Always check the fabric label before washing
- Spot clean fabric with a damp cloth and a mild detergent.
- Do not use solvents, caustic or abrasive cleaning materials.
- To minimize shrinkage, simply reattach the seat to the frame (when wet) and allow to dry before folding.
- Dry in shade thoroughly before re-use and avoid direct heat and sunlight.
- Do not soak, bleach, press, iron, dry clean, tumble dry, or wring the fabric.

Plastic/Metal Parts

- Wipe clean using a mild soap and warm water.
- Never use strong detergents or solvents
- You must not remove, dismantle or alter any part of the seat folding mechanism or brakes.

Wheel Care

- The wheels can be cleaned using a damp cloth.
- Dry the wheels completely with a soft towel or cloth.

Storing:

- Storing your stroller indoors is recommended as sunlight can cause fabric to fade.
- Ensure that the stroller is dry before storing for prolonged periods.
- Always store the stroller in a dry environment.
- Store the stroller in a safe place when not in use (i.e. where children cannot play with it).
- DO NOT place heavy objects on top of the stroller.
- DO NOT store the stroller near a direct heat source such as a household heater or fire.

Entretien

La Chit Chat est une poussette de haute qualité fabriquée à l'aide de composants de haute qualité. Prenez le réflexe de vérifier régulièrement que votre poussette est dans un bon état de fonctionnement. Si vous constatez qu'une partie de la poussette est cassée ou usée, remplacez-la lorsque cela est nécessaire. Entretienue de façon périodique et utilisée avec bon sens, cette poussette a plusieurs années de plaisir à offrir à votre famille.

Toute réparation doit uniquement être effectuée par un réparateur autorisé. Contactez-nous à l'adresse suivante customerservice@larktale.com afin de trouver le bon réparateur près de chez vous.

Remarque : Il est dangereux d'utiliser des pièces de rechange ou accessoires autres que ceux fournis par Larktale.

Lavage :**Tissu du siège**

- Reportez-vous toujours à l'étiquette du tissu avant lavage
- Nettoyez le tissu à l'aide d'un chiffon humide et d'un détergent doux.
- N'utilisez pas de solvants, de substances caustiques ou de matériaux abrasifs pour nettoyer le tissu.
- Afin d'éviter qu'il ne rétrécisse, rattachiez simplement le siège (encore humide) à l'armature et laissez sécher avant de plier.
- Séchez complètement à l'ombre avant réutilisation et évitez une exposition directe à la chaleur et à la lumière du soleil.
- Évitez de tremper, délayer, presser, repasser, nettoyer à sec, sécher au sèche-linge ou tordre le tissu.

Parties en plastique/métal

- Nettoyez avec un savon doux et de l'eau tiède.
- N'utilisez jamais de détergents ou de solvants puissants
- Veuillez ne pas retirer, démonter ou modifier toute partie du mécanisme de pliage du siège ou des freins.

Entretien des roues

- Les roues peuvent être nettoyées avec un chiffon humide.
- Séchez les roues à l'aide d'une serviette ou d'un chiffon doux.

Entreposage :

- Il est recommandé d'entreposer votre poussette à l'intérieur, la lumière du soleil pouvant décolorer le tissu.
- Veillez à ce que la poussette soit sèche avant de l'entreposer pour une longue période.
- Entreposez toujours la poussette dans un environnement sec.
- Entreposez la poussette dans un endroit sûr lorsque vous ne l'utilisez pas (hors d'atteinte des enfants).
- NE PLACEZ PAS d'objets lourds sur la poussette.
- N'ENTREPOSEZ PAS la poussette près d'une source de chaleur comme un radiateur ou un feu.

Entretien

Chit Chat es un cochecito de alta calidad fabricado con los mejores componentes. Revise con regularidad el estado de su cochecito. Cambie las partes rotas o gastadas. Con el uso adecuado y un mantenimiento periódico, este cochecito durará muchos años. Realice reparaciones únicamente en un centro autorizado. Contáctenos a través del correo electrónico: customerservice@larktale.com y le indicaremos el establecimiento más cercano donde reparar su cochecito.

Atención: No use piezas o accesorios que no hayan sido proporcionados por Larktale; pueden no ser seguros.

Limpieza:**Tela del asiento**

- Lea siempre la etiqueta del tejido antes de lavarlos
- Utilice un trapo húmedo y un detergente suave para limpiar las manchas.
- No utilice disolventes, productos cáusticos o abrasivos para limpiar el cochecito.
- Para evitar que se encoja, simplemente vuelva a colocar el asiento mojado sobre la estructura y déjelo secar antes de doblarlo.
- Séquelo a la sombra y asegúrese de que está completamente seco antes de volver a utilizarlo. Evite el calor y el sol directos.
- No deje el tejido en remojo, no utilice lejía, no lo prenda ni lo planche, no lo retuerza, no utilice la secadora ni lo lave en seco.

Partes metálicas y plásticas

- Limpie estas piezas con un trapo con agua tibia y jabón.
- No utilice detergentes fuertes ni disolventes.
- No quite, desmonte ni modifique ninguna parte del mecanismo plegable del asiento ni de los frenos.

Cuidado de las ruedas

- Las ruedas pueden limpiarse con un trapo húmedo.
- Séquelas por completo con un trapo o toallita desechable.

Almacenaje:

- Se recomienda guardar el cochecito en el interior ya que el tejido puede descolorarse con el sol.
- Asegúrese de que está completamente seco antes de guardarlo durante un periodo prolongado.
- Guarde siempre el cochecito en un sitio seco.
- Guarde el cochecito en un lugar seguro (por ejemplo, donde los niños no puedan jugar con él) cuando no lo utilice.
- NO coloque objetos pesados sobre el cochecito.
- NO guarde el cochecito cerca de una fuente de calor, como un radiador o chimenea.



Wartung & Pflege

Der Chit Chat ist ein hochwertiger Kinderwagen, der aus entsprechenden Materialien hergestellt wird. Gewöhnen Sie sich an, regelmäßig zu prüfen, dass der Kinderwagen in einem unversehrten, funktionsstüchtigen Zustand ist. Wenn Sie feststellen, dass Teile kaputt oder abgenutzt sind, ersetzen Sie sie. Wenn Sie ihn regelmäßig warten und mit gesundem Menschenverstand verwenden, wird dieser Kinderwagen Ihrer Familie viele Jahre lang Freude bereiten. Reparaturen sollten ausschließlich durch eine autorisierte Werkstatt durchgeführt werden. Bitte kontaktieren Sie uns unter customerservice@larktale.com, um eine geeignete Werkstatt in Ihrer Umgebung zu finden.

Bitte beachten Sie: Es ist nicht sicher, Ersatzteile oder Zubehör zu verwenden, die/das nicht von Larktale stammen/stammt.

Waschen:**Sitzbezug**

- Bitte prüfen Sie vor dem Waschen immer das Etikett des Stoffs.
- Reinigen Sie Flecken auf dem Stoff mit einem feuchten Tuch und einem milden Reinigungsmittel.
- Verwenden Sie keine Lösungsmittel, keine scharfen und keine scheuernden Reinigungsmaterialien.
- Um das Zusammenziehen zu minimieren, bringen Sie einfach den Sitzbezug wieder im nassen Zustand am Rahmen an und lassen ihn trocknen, bevor Sie den Kinderwagen zusammenklappen.
- Lassen Sie ihn gründlich im Schatten trocknen, bevor Sie ihn wieder verwenden, und vermeiden Sie Hitze und direktes Sonnenlicht.
- Stoff nicht einweichen, bleichen, pressen, bügeln, chemisch reinigen, im Trockner trocknen oder auswringen.

Plastik-/Metallteile

- Mit milder Seife und warmem Wasser abwischen.
- Niemals scharfe Reinigungsmittel oder Lösungsmittel verwenden.
- Kein Teil des Sitz-Klappmechanismus oder der Bremsen darf entfernt, abmontiert oder verändert werden.

Reifenpflege

- Die Reifen können mit einem feuchten Tuch gereinigt werden.
- Trocknen Sie die Reifen mit einem weichen Handtuch oder Lappen komplett ab.

Aufbewahrung:

- Es wird empfohlen, Ihren Kinderwagen im Innenbereich aufzubewahren, weil Sonnenlicht den Stoff ausbleichen kann.
- Stellen Sie sicher, dass der Kinderwagen trocken ist, bevor Sie ihn über einen längeren Zeitraum aufbewahren.
- Bewahren Sie den Kinderwagen immer in einer trockenen Umgebung auf.
- Wenn der Kinderwagen nicht verwendet wird, bewahren Sie ihn an einem sicheren Ort auf (d. h. an einem Ort, an dem andere Kinder nicht damit spielen können).
- Platzieren Sie KEINE schweren Objekte auf dem Kinderwagen.
- Bewahren Sie den Kinderwagen NICHT in der Nähe einer direkten Hitzequelle wie einer Heizung oder eines Feuers auf.

Cura E Manutenzione

Chit Chat è un passeggino di alta qualità realizzato utilizzando componenti di prima scelta. Prendete l'abitudine di verificare regolarmente che il vostro passeggino sia in buone condizioni. Sostituite le eventuali parti rotte o usurate. Grazie a una manutenzione periodica a un utilizzo con buon senso, questo passeggino accompagnerà la vostra famiglia per tanti anni.

Tutte le riparazioni devono essere effettuate esclusivamente da un tecnico autorizzato. Per trovare un tecnico nella vostra zona, contattateci all'indirizzo customerservice@larktale.com.

Nota: è rischioso usare parti e accessori di ricambio diversi da quelli forniti da Larktale.

Istruzioni di lavaggio:**Tessuto del sedile**

- Controllare sempre l'etichetta del tessuto prima del lavaggio
- Smacchiare il tessuto pulito con un panno umido e un detergente delicato.
- Non usare solventi né detergenti caustici o abrasivi.
- Per limitare il restringimento, riagganciare il tessuto al telaio da bagnato e lasciare asciugare prima di ripiegare.
- Fare asciugare completamente all'ombra prima dell'utilizzo successivo, ed evitare il calore e la luce diretta del sole.
- Non lasciare il tessuto in ammollo, non candeggiare, non strirare, non lavare a secco, non mettere in asciugatrice e non strizzare.

Componenti plastiche/in metallo

- Pulire con acqua tiepida e detergente delicato, usando un panno.
- Non usare mai detergenti aggressivi o solventi
- Non rimuovere, smontare o alterare nessuna parte del meccanismo di piegamento del sedile né dei freni.

Cura delle ruote

- Le ruote possono essere pulite con un panno umido.
- Asciugare completamente le ruote con un panno morbido.

Conservazione:

- Si consiglia di riporre il passeggino al coperto per evitare che i raggi del sole ne sbiadiscano il tessuto.
- Assicurarsi che il passeggino sia asciutto prima di riporlo per periodi prolungati.
- Riporre sempre il passeggino in un ambiente secco.
- Quando non in uso, riporre il passeggino in un luogo sicuro, lontano dalla portata dei bambini.
- NON posizionare oggetti pesanti sul passeggino.
- NON riporre il passeggino vicino a una fonte diretta di calore come un calorifero o un camino.